

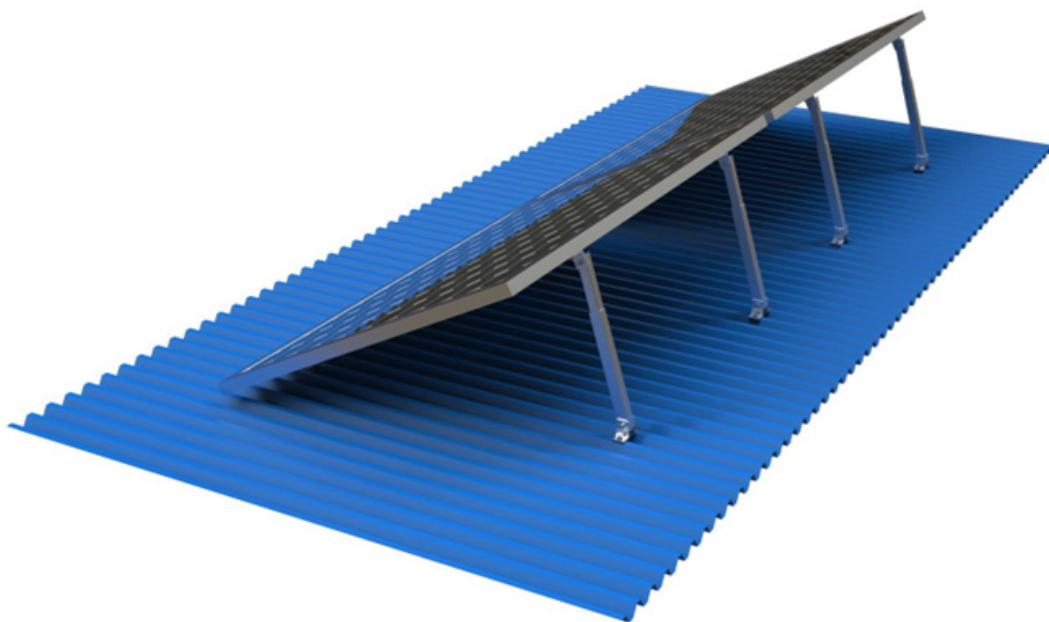

# Installationshandbuch

**SPMS03 Verstellbare Aufständerung für 2 Module**



Version: 1.1 / 230317



# Gliederung

<b>1. Produkteinführung</b>	<b>1</b>
<b>2. Installationswerkzeuge</b>	<b>1</b>
<b>3. Komponenten</b>	<b>2</b>
<b>4. Installationsanleitung</b>	<b>3</b>
4.1 Montage der verstellbaren Aufständierungen	3
4.2 Montage der PV-Module	4
<b>5. Installationshinweise</b>	<b>5</b>
5.1 Sicherheitsvorkehrungen	5
5.2 Edelstahl-Befestigungselemente Anmerkungen	5
5.3 Anmerkungen nach Beendigung der Arbeit	5

# 1. Produkteinführung

Die verstellbare Aufständerung ermöglicht die Installation von Solarmodulen mit einstellbarem Neigungswinkel. Es ist eine einfache und robuste PV-Montagelösung für Wohnprojekte. Das Hauptmaterial dieser Montagekonstruktion ist Aluminiumlegierung AL6005-T5 und Edelstahl SUS304. Das Produkt hat eine hohe Korrosionsbeständigkeit. Dieser Montagesatz bietet weitgehende vormontierte Komponenten und spart viel Zeit und Kosten bei der Installation. Bitte lesen Sie vor der Installation die gesamte Anleitung sorgfältig durch.

## 2. Installationswerkzeuge

				
Schnur	Elektrowerkzeug (M6/M8)	Innensechskant-hülse (M6/M8)	Bohrer 9mm	Maßband
				
Textmarker	Drehmoment-schlüssel (M8)	6# Sechskant-schlüssel	Rollgabel-schlüssel	Gummi Hammer

### 3. Komponenten

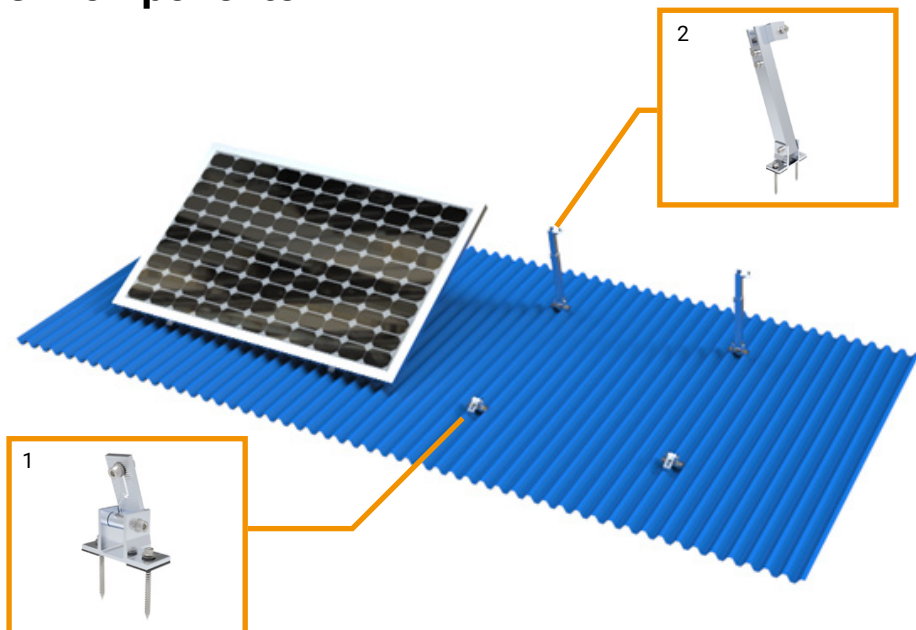

1	2
<p>A detailed view of the front adjustable bracket (1). It features a vertical support post with a horizontal base plate. The base plate has two threaded rods extending downwards for mounting. A horizontal arm is attached to the post, which can be adjusted to support the solar panel.</p>	<p>A detailed view of the rear adjustable bracket (2). It has a vertical support post with a horizontal base plate. The base plate has two threaded rods extending downwards. A horizontal arm is attached to the post, which can be adjusted to support the solar panel from the rear.</p>
Vordere verstellbare Aufständerung	Hintere verstellbare Aufständerung

# 4. Installationsanleitung

## 4.1 Montage der verstellbaren Aufständerung

Bohren Sie die Löcher vor. Tragen Sie eine Schicht wasserfesten Klebstoff auf die Vorbohrungen auf. Installieren Sie dann den verstellbaren Fuß (einschließlich des vorderen und hinteren Fußes) mit 6,3\*80 Schrauben auf dem Dach und tragen Sie erneut eine Schicht wasserfesten Klebstoff um die Schrauben herum auf.

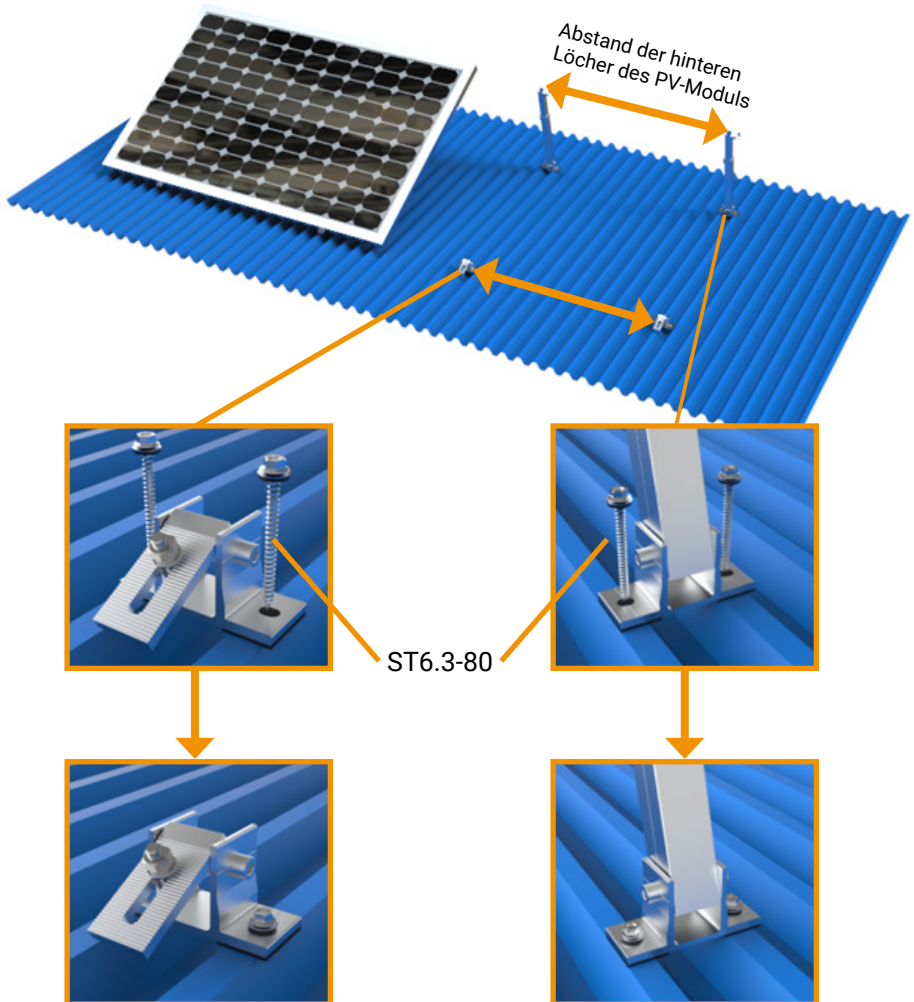

## 4.2 Montage der PV-Module

4.2.1 Montieren Sie das Solarpanel auf dem verstellbaren Ständer durch die Löcher des Solarpanels und ziehen Sie die Schraube M8\*25 fest.

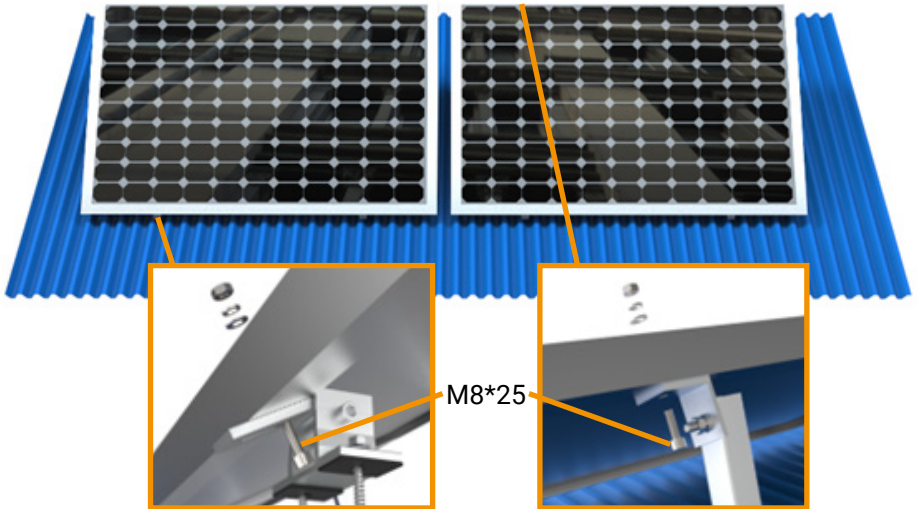

4.2.2 Passen Sie die Länge des hinteren Beins an, um den gewünschten Neigungswinkel zu erhalten, und ziehen Sie dann alle Schrauben fest.

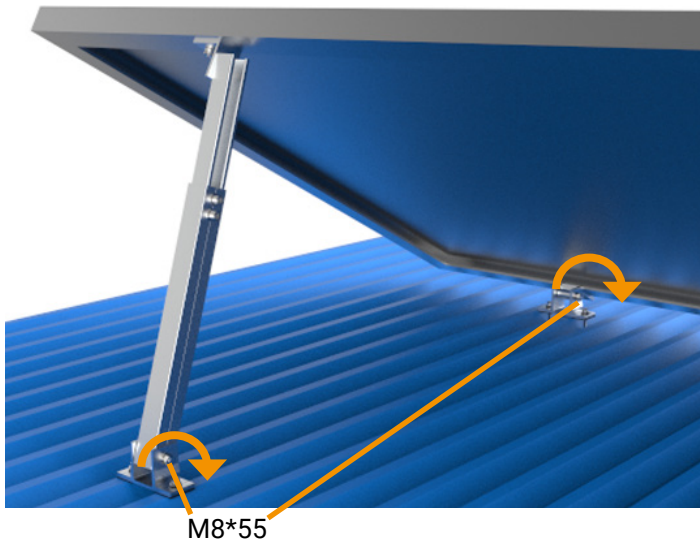

# 5. Hinweise zur Installation

## 1. Sicherheitsvorkehrungen

- (1) Die Konstruktion kann zu Verletzungen führen;
- (2) Das Zubehör kann Verletzungen verursachen;
- (3) Achten Sie auf Ihren Kopf und Ihre Augen;
- (4) Achten Sie im Arbeitsbereich auf Ihre Handlungen.

## 2. Hinweise zu Verbindungselementen aus Edelstahl

Aufgrund seiner guten Duktilität unterscheidet sich rostfreier Stahl wesentlich von Kohlenstoffstahl; unsachgemäße Verwendung führt dazu, dass sich Schrauben und Muttern nicht abdrehen lassen.

Diese Situation lässt sich vor allem durch die folgenden Aspekte vermeiden:

(1) Verringerung des Reibungskoeffizienten:

- Vergewissern Sie sich, dass die Gewindeoberfläche sauber ist, keine Asche, Schmutz, etc.
- Es wird empfohlen, Wachs oder Schmiermittel, wie Butter und WD-40 Öl, auf die Oberfläche der Schrauben bei der Installation zu verwenden.

(2) Korrekter Betrieb:

- Beim Einschrauben muss die Schraube senkrecht zur Achse des Gewindes stehen. Nicht kippen.
- Beim Anziehen muss die Kraft gleichmäßig sein, und das Anzugsdrehmoment sollte 14,3 Nm nicht überschreiten.
- Verwenden Sie möglichst einen Drehmoment- oder Steckschlüssel, vermeiden Sie die Verwendung von beweglichen Schraubenschlüsseln oder Elektroschlüsseln. Wenn Sie einen elektrischen Schraubenschlüssel verwenden müssen, sollten Sie versuchen, die Geschwindigkeit zu reduzieren.
- Vermeiden Sie den Einsatz bei hohen Temperaturen, verwenden Sie keine schnelle Rotation, vermeiden Sie einen schnellen Temperaturanstieg und führen Sie zu einer Blockierung.

## 3. Hinweise nach Beendigung der Arbeit

(1) Nach Beendigung der Arbeiten sollten die auf der Baustelle zurückgelassenen Kleinteile wie Schrauben, Leitbleche usw. aufgesammelt werden, um das Fehlen von Kleinteilen bei der Endmontage zu vermeiden.

(2) Bei schlechtem Wetter oder wenn die Arbeiten für längere Zeit unterbrochen werden müssen, räumen Sie bitte die Teile auf, um Verschmutzungen oder Verlust zu vermeiden.



# Installation Manual

## SPMS03 Adjustable Leg Kit for 2 modules

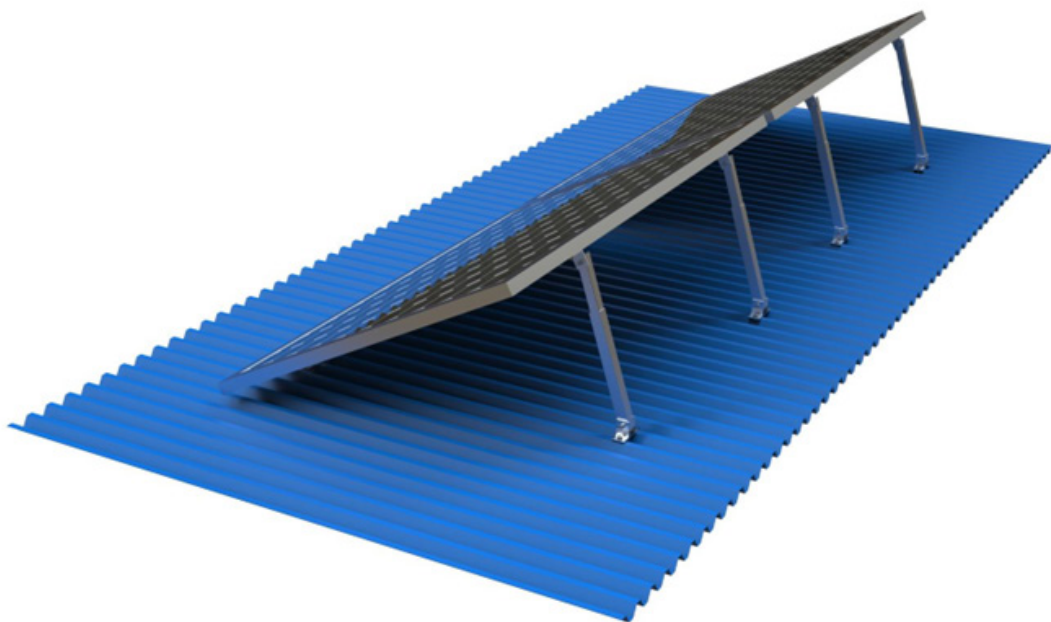

Version: 1.1 / 230317





# Catalog

<b>1. Product introduction</b>	<b>1</b>
<b>2. Installation tools</b>	<b>1</b>
<b>3. Components</b>	<b>2</b>
<b>4. Intallation guide</b>	<b>3</b>
4.1 Installation of Adjustable Leg	3
4.2 Installation of Solar Panels	4
<b>5. Installation Notes</b>	<b>5</b>
5.1 Safety Precautions	5
5.2 Stainless Steel Fasteners Notes	5
5.3 Notes after Finishing Work	5

# 1. Product Introduction

Adjustable Leg kit allow solar panel installed with adjustable tilt angle. It's a smart and simple PV mounting solution for residential projects. The main material of this mounting structure is aluminum alloy AL6005-T5 and stainless steel SUS304. The product has strong corrosion resistance. This mounting kit has high pre-assembled characteristics and saves installation time and cost greatly.



Please kindly read the whole manual carefully before installation.

# 2. Installation Tools

				
String	Electric tool (M6/M8)	Hexagon sleeve (M6/M8)	Drilling Bit 9mm	Tape measure
				
Marking pen	Torque wrench (M8)	6# hexagonal wrench	Monkey wrench	Rubber Hammer

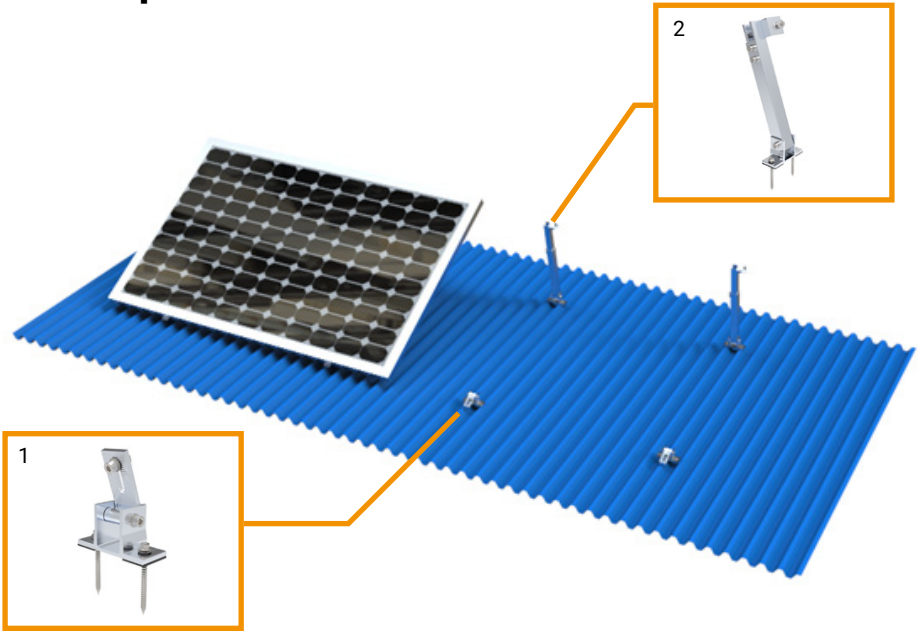
# 3. Components



1	2
	
Front Adjustable Leg	Rear Adjustable Leg

# 4. Installation Guide

## 4.1 Installation of Adjustable Leg

Make pre drilling holes. Apply a layer of waterproof glue at the pre drilling position. Then install the Adjustable Leg (including front leg and rear leg) on the roof with st6.3\*80 screws, and apply a layer of waterproof glue again around of the screws.

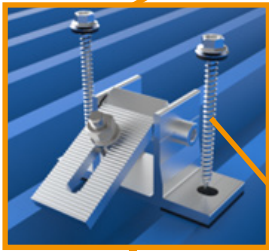
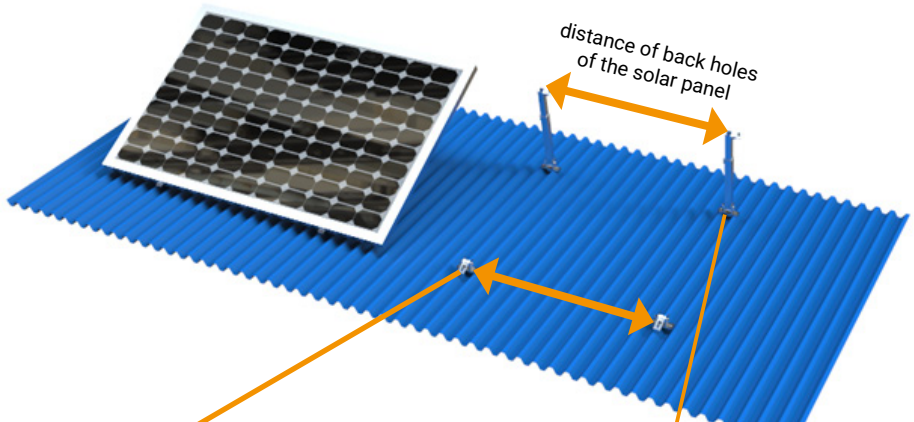

ST6.3-80

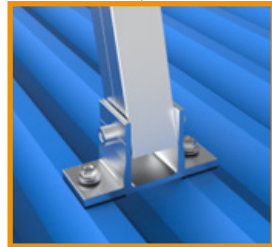

## 4.2 Installation of Solar Panels

4.2.1 Install the solar panel on Adjustable leg through the holes of solar panel, fasten the bolt M8\*25 tightly.

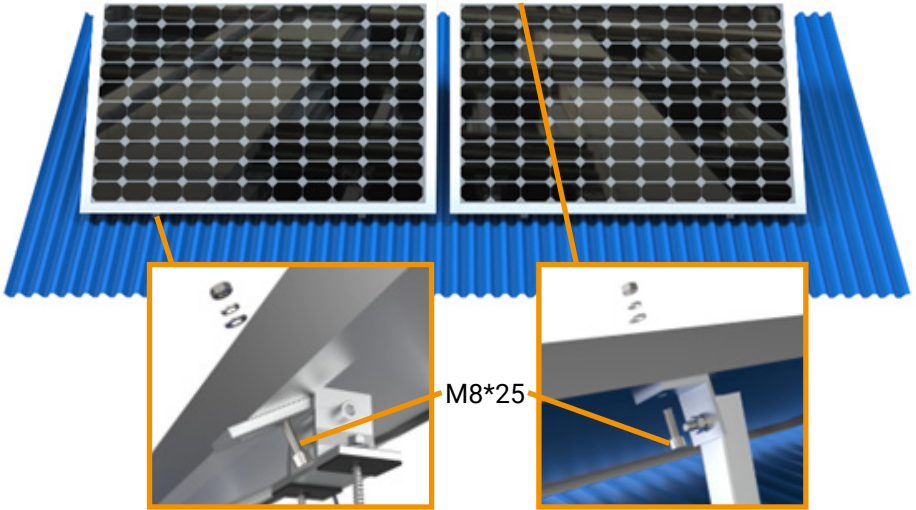

4.2.2 Adjust the length of rear leg to get required tilt angle, then fasten all bolts.

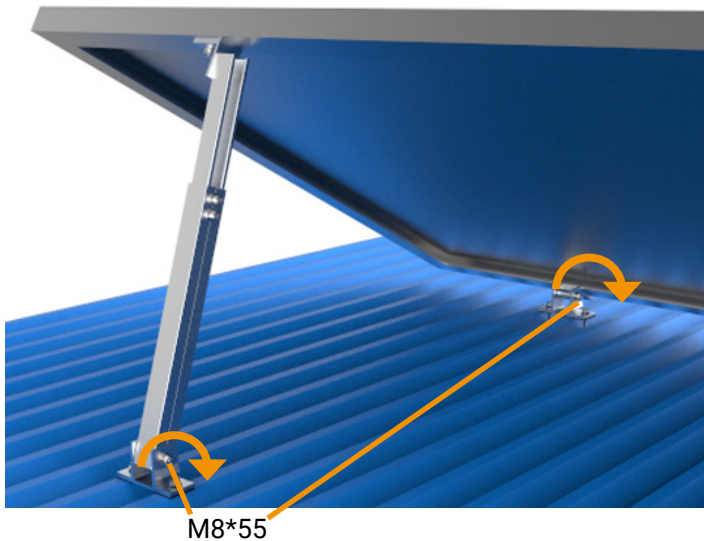

# 5. Installation Notes

## 1. Safety Precautions

- (1) The structure may cause harm to the body;
- (2) The accessories of the structure may cause harm to the body;
- (3) Pay attention to your head and eyes;
- (4) In the working area, take careful of your action.

## 2. Stainless Steel Fasteners Notes

Because of its good ductility, stainless steel is essentially different from carbon steel; improper use will result in bolts and nuts can't be turned off.

Prevention of this situation is mainly in the following aspects:

(1) Reduction of friction coefficient:

- Make sure the thread surface is clean, no ash, dirt, etc.
- It is recommended to use wax or lubricant, such as butter and 40# oil, on the surface of bolts when installing.

(2) Correct operation:

- When screwing, it must be perpendicular to the axis of the thread.

Do not tilt.

- In the tightening process, the force must be uniform, and the tightening torque should not exceed the specified safety torque value.
- Use torque wrench or socket wrench as far as possible, avoid using movable wrench or electric wrench. If you need to use electric wrench, you should try to reduce the speed.
- Avoid high-temperature use, do not use fast rotation, avoid rapid temperature rise and lead to lock.

## 3. Notes after Finishing Work

- (1) After the work is completed, the small parts left on the site, such as bolts, conductive sheets, etc., should be retrieved to avoid the missing of small parts in the final installation.
- (2) When the weather is bad or need to stop work for a long time, please tidy up the parts to prevent soil fouling or loss.